



令和5年度江東区バドミントン大会

前期ダブルス大会

日 時 令和5年4月23日(日)

時 間 午前9時～

会 場 深川スポーツセンター

主 催 江東区バドミントン協会

担当クラブ 四大クラブ

注意事項

【受付時間】

★ 9:00～9:20 下記以外の選手

| | | | | | | | |
|-------------|-----------------|-----------------|------------------|-----------------|----------------------|-----------------|----------------|
| 11:00～11:20 | 男子3部 | 海老原 弘次 西村 祭 | ヤマタネ | 赤木 賢一 沖山 元 | ビーフレンズ | 田村 和明 石井 良一 | ニック |
| | | 根子 裕也 佐々木 祐太 | ヤマタネ | 片山 慶康 戸塚 慶章 | ビーフレンズ | 坂本 浩一 渡辺 満 | しののめ ビーフレンズ |
| | | 加藤 規泰 清瀬 智行 | 浅豎BC KTJ | 小杉 和久 太田 修司 | ビーフレンズ KTJ | 古澤 健治 金内 利親 | ビーフレンズ |
| | | 岩丸 信介 七井 勉 | かもめ しののめ | 辻 莊市 島村 龍成 | ウイニング ショット | 菅原 学 大滝 稔 | KTJ |
| | | 伊藤 正 荒井 俊彰 | ニック | | | | |
| | | 木下 さおり 梶尾 彩 | しののめ ビーフレンズ | 上野 千草 丁野 優 | ウイニング ショット | 田中 麻紀子 小倉 梢 | KTJ |
| | | 飯塚 真弓 鈴木 久美子 | KTJ | 米山 利恵 堀内 由希子 | 浅豎BC | 三浦 華子 西銘 千鶴 | KTJ ビーフレンズ |
| | 伏見 佳恵 内山 俊美 | すかい サンチュウクラブ | 藤野 真由美 山本 佐知子 | KTJ | 金森 淳子 金山 銀珠 | ウイニング ショット | |
| 12:00～12:20 | 男子一般 | 丸山 玲子 王 静児 | KTJ 深川小 | 鷹羽 順子 斎藤 和恵 | ニック | 吉識 知美 林 アミ | ビーフレンズ |
| | | 井上 拓也 久保田 雄貴 | 四大 | 小林 一平 前川原 啓太 | かもめ | | |
| | 男子1部 | 杉原 達 高橋 正典 | かもめ | 鈴木 知礼 原山 泰祉 | 四大 | 黄 秋勇 高橋 孝幸 | かもめ |
| | | 岡本 悠馬 岡本 柁太 | HQクラブ | 原田 栄治 大木 弘久 | スマイルショット | オウコウ ブンコクミン | TVBC |
| | 男子2部 | 村松 宏紀 大松 将宏 | かもめ | 秦 皓 藤原 将弘 | しののめ | | |
| | 男子4部 | 大沼 協三 深川 将之 | ニック ELEVEN | 長沼 昭良 関本 慎 | すかい | 鳴海 由紀夫 宮原 秀明 | KTJ |
| | | 荻原 紀彦 吉村 謙一 | ニック ヤマタネ | | | | |
| | 女子1部 | サイカゲツ オウシュクエ | TVBC | 山口 久江 大井 佳代子 | スマイルショット Linkey's | | |
| 女子2部 | 渡辺 まゆみ 樋口 美樹 | しののめ | 小森 恵子 杉山 純子 | ELEVEN KTJ | 三瓶 美晴 土谷 優美 | KBC ポップコ〜ン | |
| | 芦田 芽衣 黒田 知里 | しののめ | 米望 幸子 今井 ハヤ | ポップコ〜ン | 安田 しづ香 尾形 三菜子 | ニック Linkey's | |
| 14:00～14:20 | 男子一般 | 石原 典明 宮山 正範 | ニック | | | | |
| | 男子4部 | 金田 芳一 木幡 球 | KTJ | 秋元 衛 小松 邦光 | ビーフレンズ | | |
| | 女子1部 | 野秋 幸枝 木澤 直美 | ELEVEN | 神戸 光子 中野 鈴子 | ELEVEN 深川小 | 瀧本 美穂子 深町 翠 | かもめ |

受付時間を過ぎた場合は、失格となります。

参加受付は、必ず選手(パートナーどちらか)が行うこと。(クラブ取りまとめてでの受付は不可)
タイムテーブルが早まった際は、集合時間迄待ちます。

主審・線審表

| 第1試合主審・得点係・線審 | 第1コート | | 第2コート | | 第3コート | | 第4コート | |
|---|---|---|---|---|---|--|---|-----|
| | おりはら かずひこ 折原 和彦 くぼた かずき 久保田 和樹 あおき かおる 青木 薫 かわだ りょうじ 川田 良次 | 四大 | まつお さとる 松尾 悟 ひらやま まさよし 平山 政吉 みやうち あきら 宮内 章 かつくら ひろゆき 勝倉 弘之 | シャトラーズ 深川 | まるやま だいすけ 丸山 大輔 すぎた はやと 杉田 隼人 ふくしま けいすけ 福嶋 啓介 こんどう しゅんすけ 近藤 峻介 | KTJ | くすした てつじ 楠下 哲司 すぎやま たけし 杉山 剛 まつだ やすのぶ 松田 安信 ふじい あきら 藤井 晃 | CAT |
| | 第5コート | | 第6コート | | 第7コート | | 第8コート | |
| やまむら とくたろう 山村 徳太郎 あさの やすし 阿佐野 康 ふあむ びん ファミン ふなき つよし 船木 剛 | KBC | ますだ しゅんさく 増田 隼作 かわもと ようすけ 川元 洋介 あべ かつひろ 阿部 勝広 いたの あきひさ 板野 晃久 | NTTデータ | ごうだ ともひこ 合田 智彦 はせがわ けいいち 長谷川 圭一 そう しりょう 曹 鋌良 じんぼ いつき 神保 一輝 | ウイニングショット CAT | こんどう ふみこ 近藤 史子 すぎはら あつこ 杉原 敦子 まつだ もえ 松田 萌 かがみ ゆりあ 加賀見 優莉亜 | かもめ | ニック |

【注意事項】

- ★ 進行係り試合コール後、対戦コートに選手が揃わず、再度、競技部長(協会役員)が呼出後5分経過しても試合コートにいない場合は棄権とみなします。

試合コールには十分ご注意ください。

- * タイムテーブルはあくまでも試合開始の目安です。試合内容及び棄権等で早まる場合があります。くれぐれもご注意願います。
- * タイムテーブル番号2列目以降は、試合の敗者が主審・得点係、勝者が線審となります。
- * 点数は、各クラスとも21点3ゲーム・2ゲーム先取(MAX30点)
- * インターバル ゲーム間 ⇒ 120秒を超えない 11点時 ⇒ 60秒を超えない
- * 試合前の練習は、初戦のみ2分
- * スコアシートの記入で不明点がありましたら、(審判部・役員)が説明します。
- * その他、疑義が生じた場合は、大会委員長が決定します。
- * ビデオ撮影・SNS等に投稿する場合は、対戦相手に許可を必ずとること。
三脚を使用して撮影する場合、カメラを置きっぱなしにせず、必ず撮影者が付いてください。
倒れてカメラを破損しても責任は負いかねますので、各自の責任で撮影をお願いします。

| 一般男子ダブルス(MDG) | 井上久保田 | 小林前川原 | 石原山 | 勝敗 | 順位 |
|-----------------------|-------|-------|-----|----|----|
| 井上 拓也 (四大) 久保田 雄貴 | | 1 | 3 | | |
| 小林 一平 (かもめ) 前川原 啓太 | 1 | | 2 | | |
| 石原 典明 (ニック) 宮山 正範 | 3 | 2 | | | |

男子ダブルス1部 (MD1)

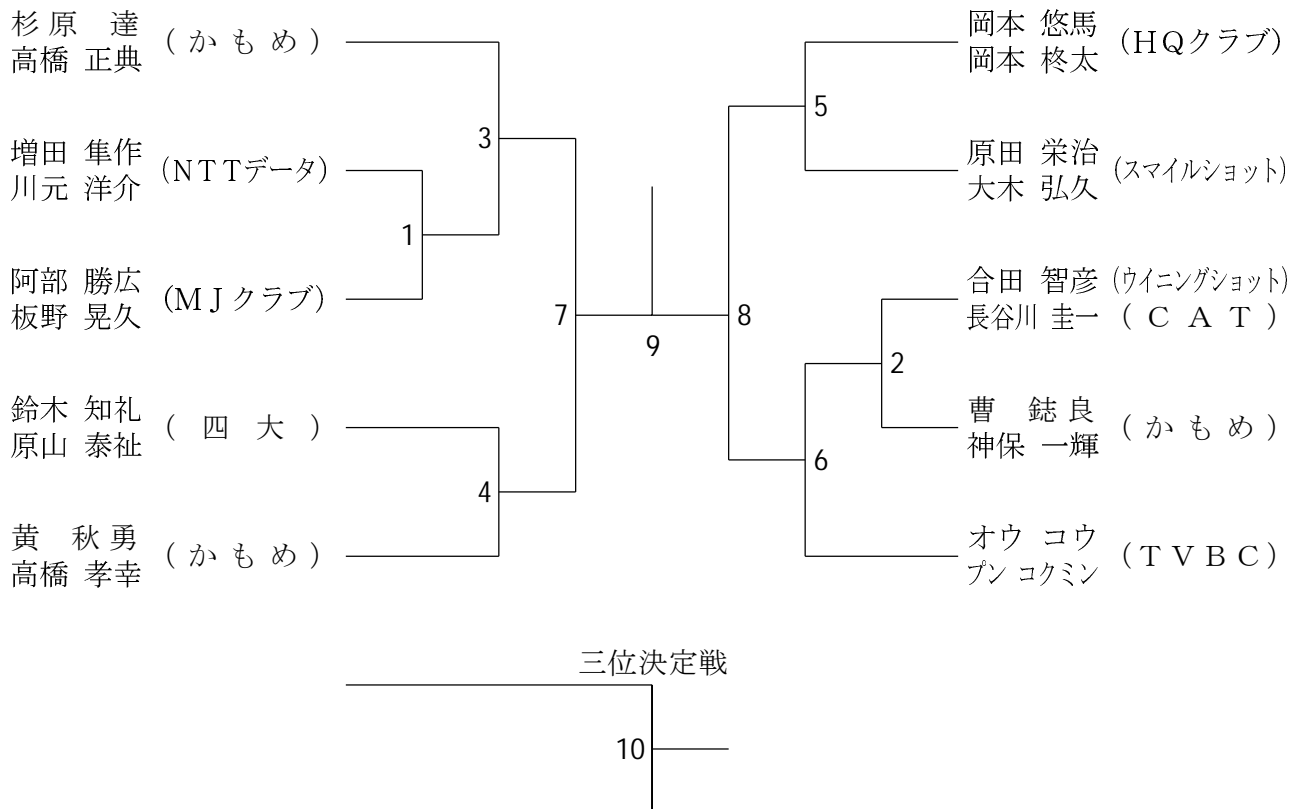

男子ダブルス2部 (MD2)

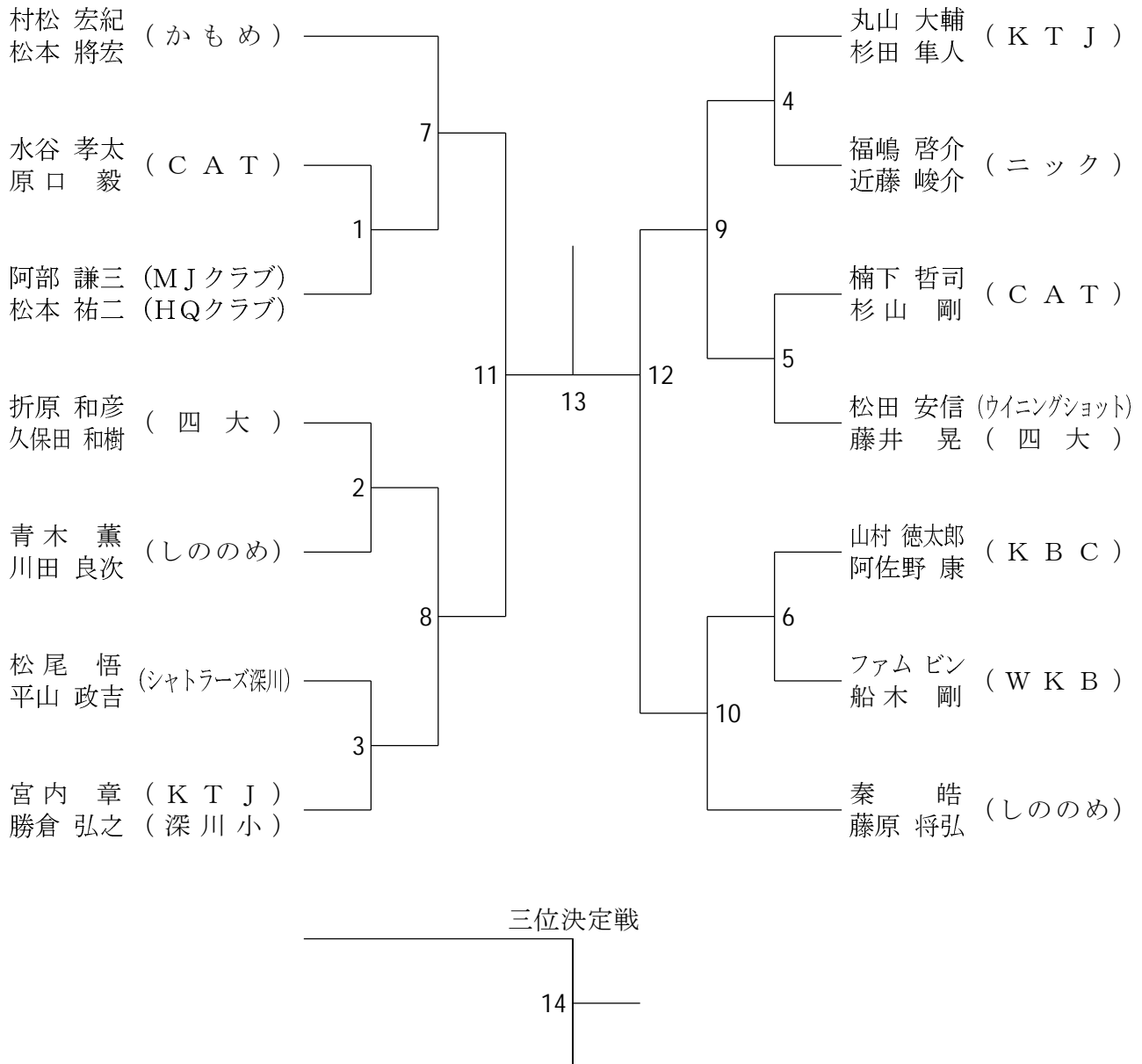

男子ダブルス4部 (MD4)

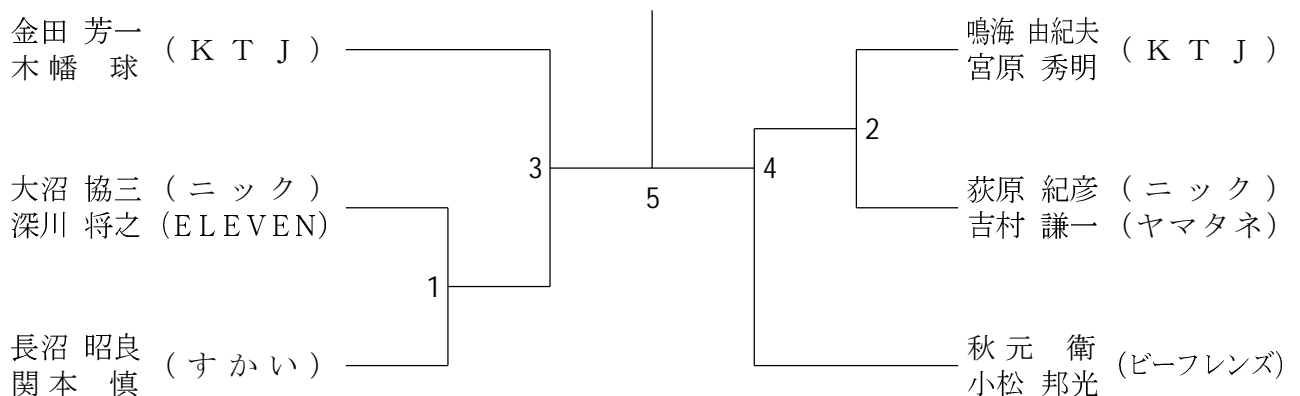

男子ダブルス3部 (MD3)

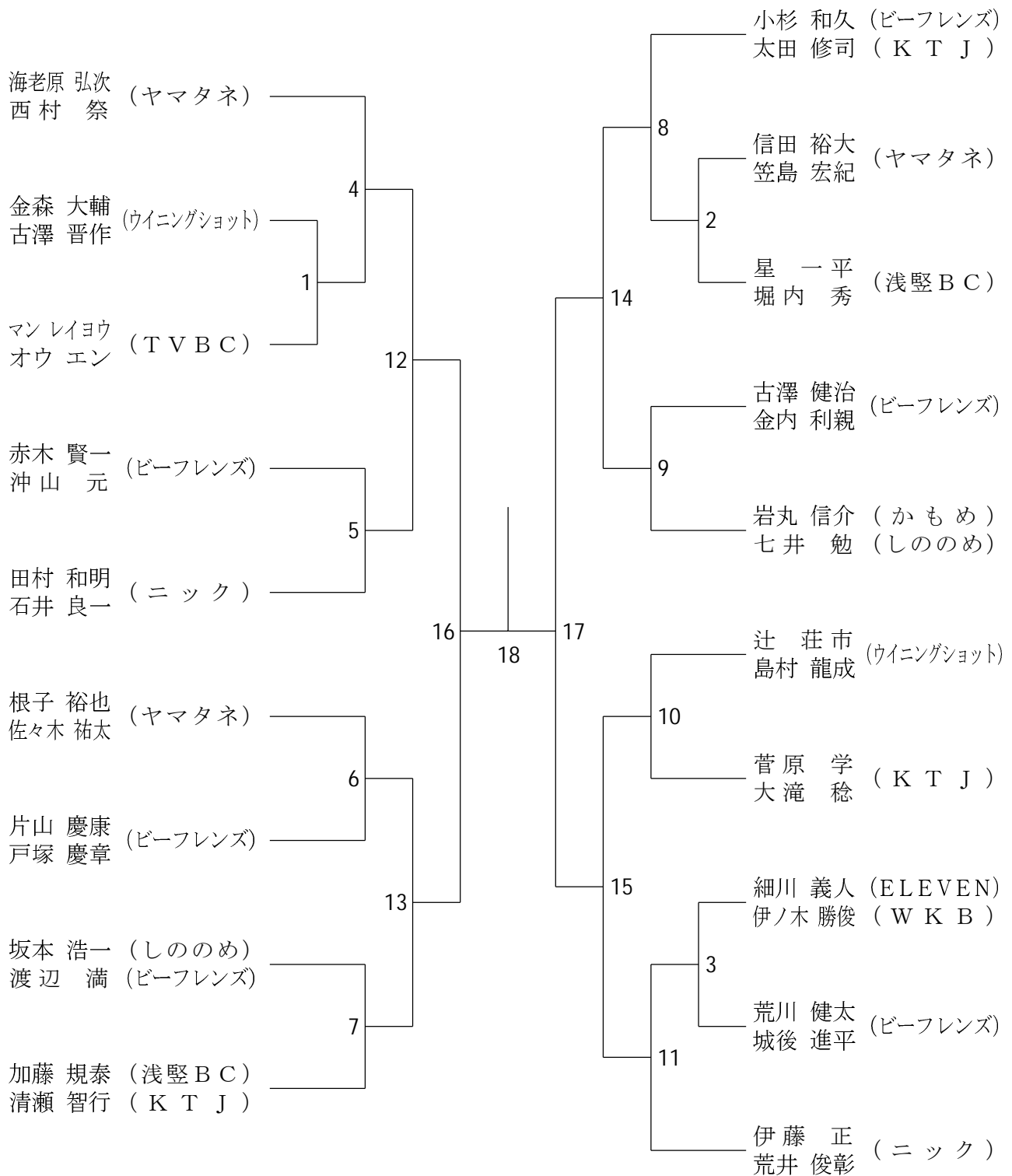

三位決定戦

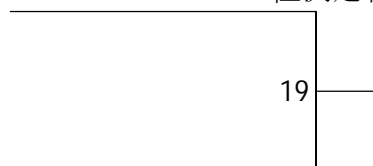

一般女子ダブルス (WDG)

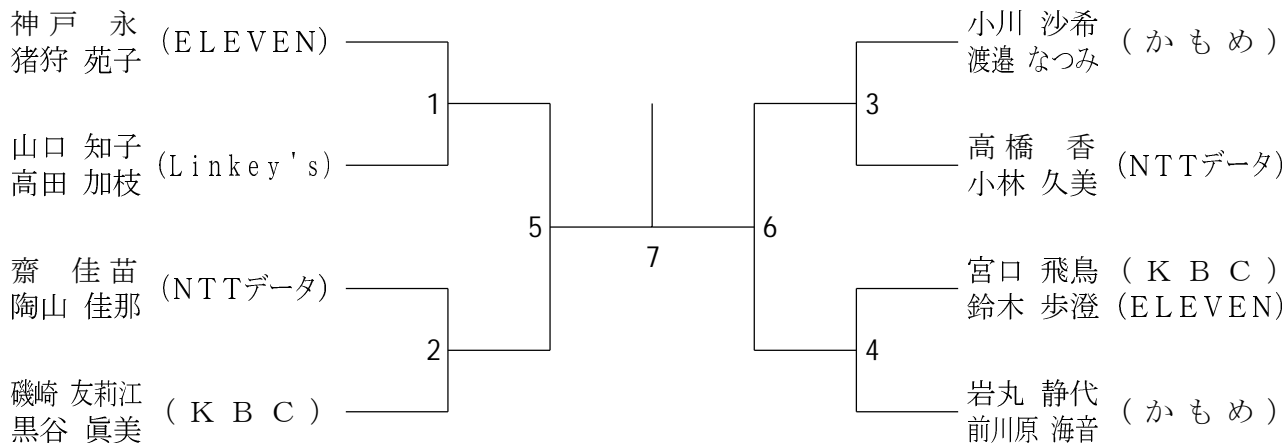

女子ダブルス1部 (WD1)

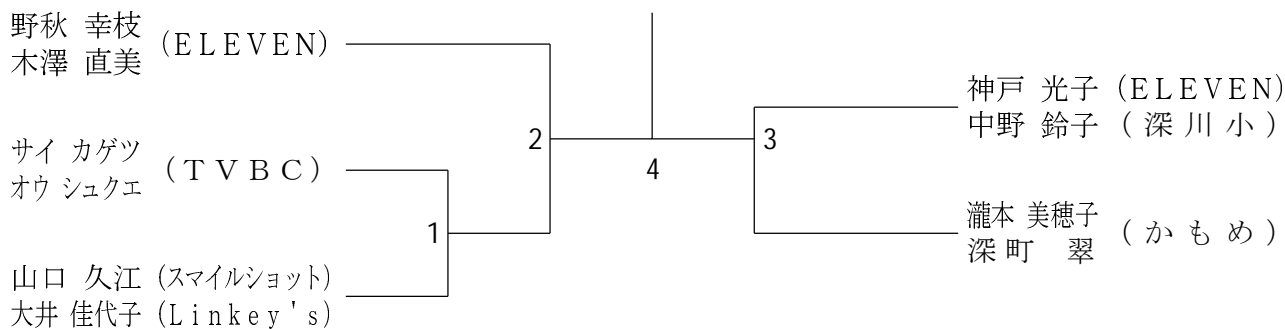

女子ダブルス2部 (WD2)

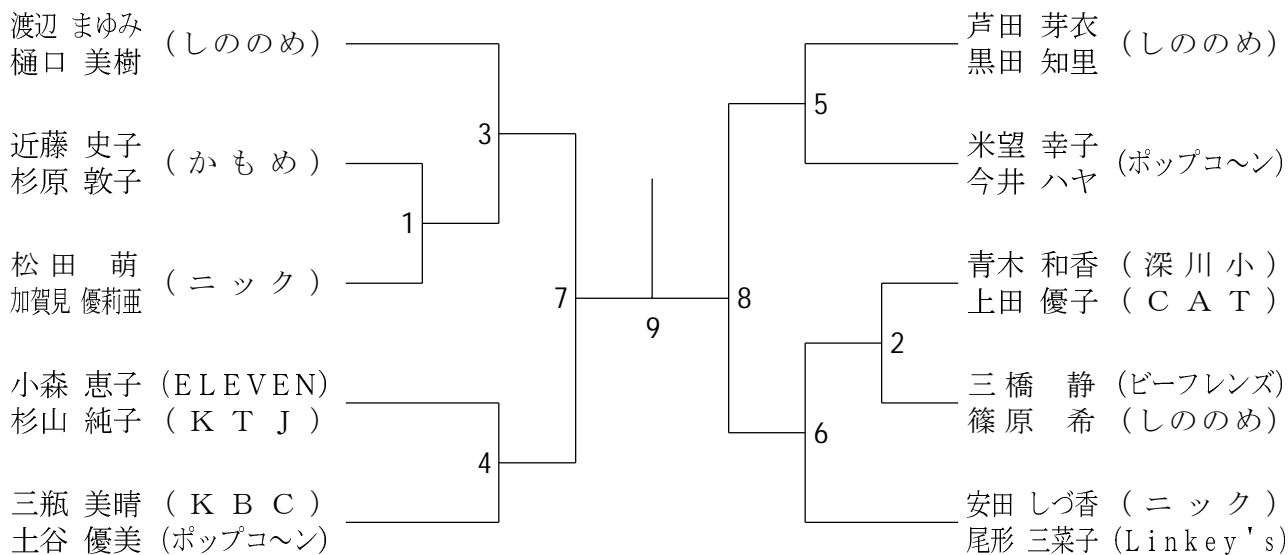

三位決定戦



女子ダブルス3部 (WD3)

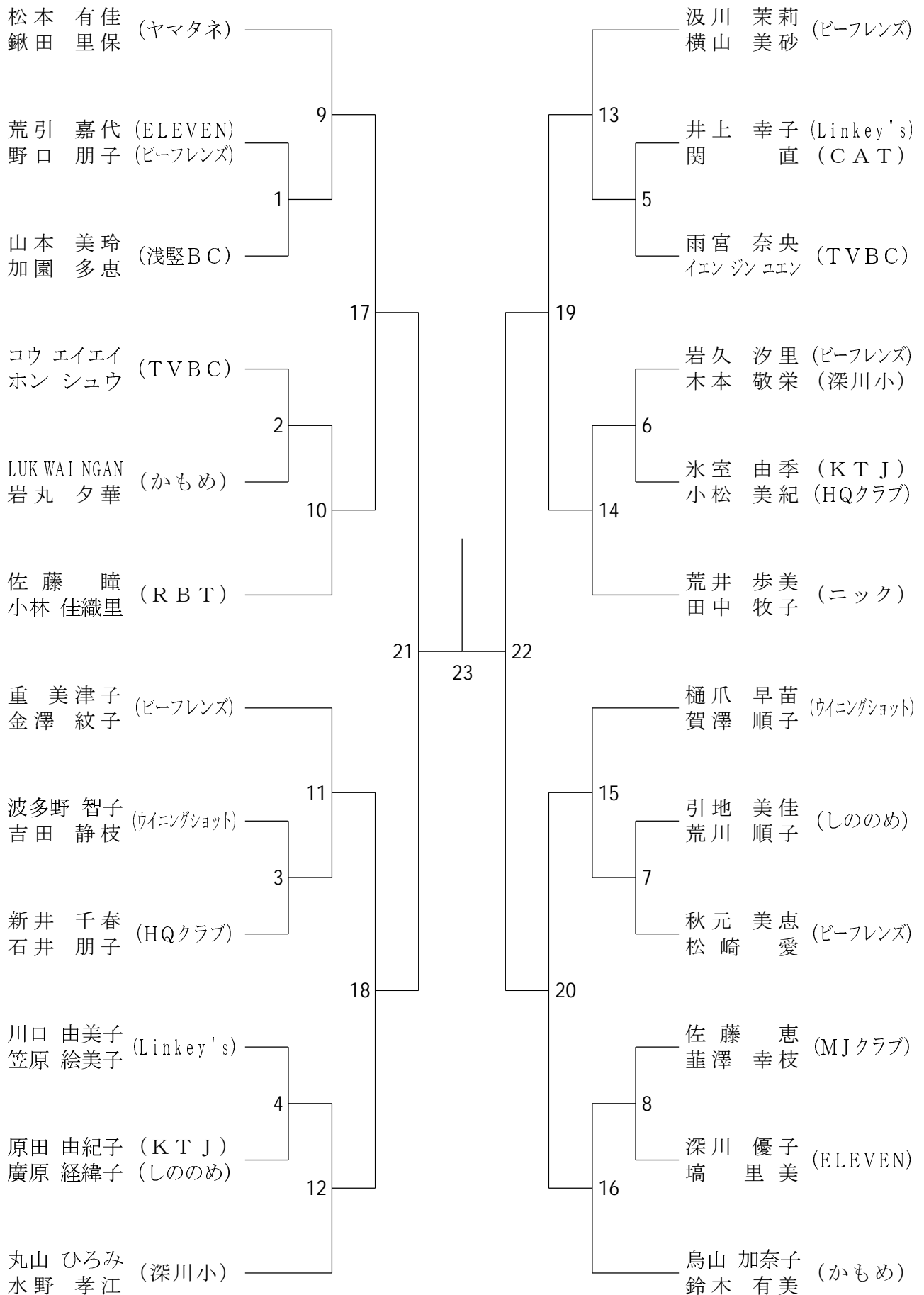

女子ダブルス4部 (WD4)

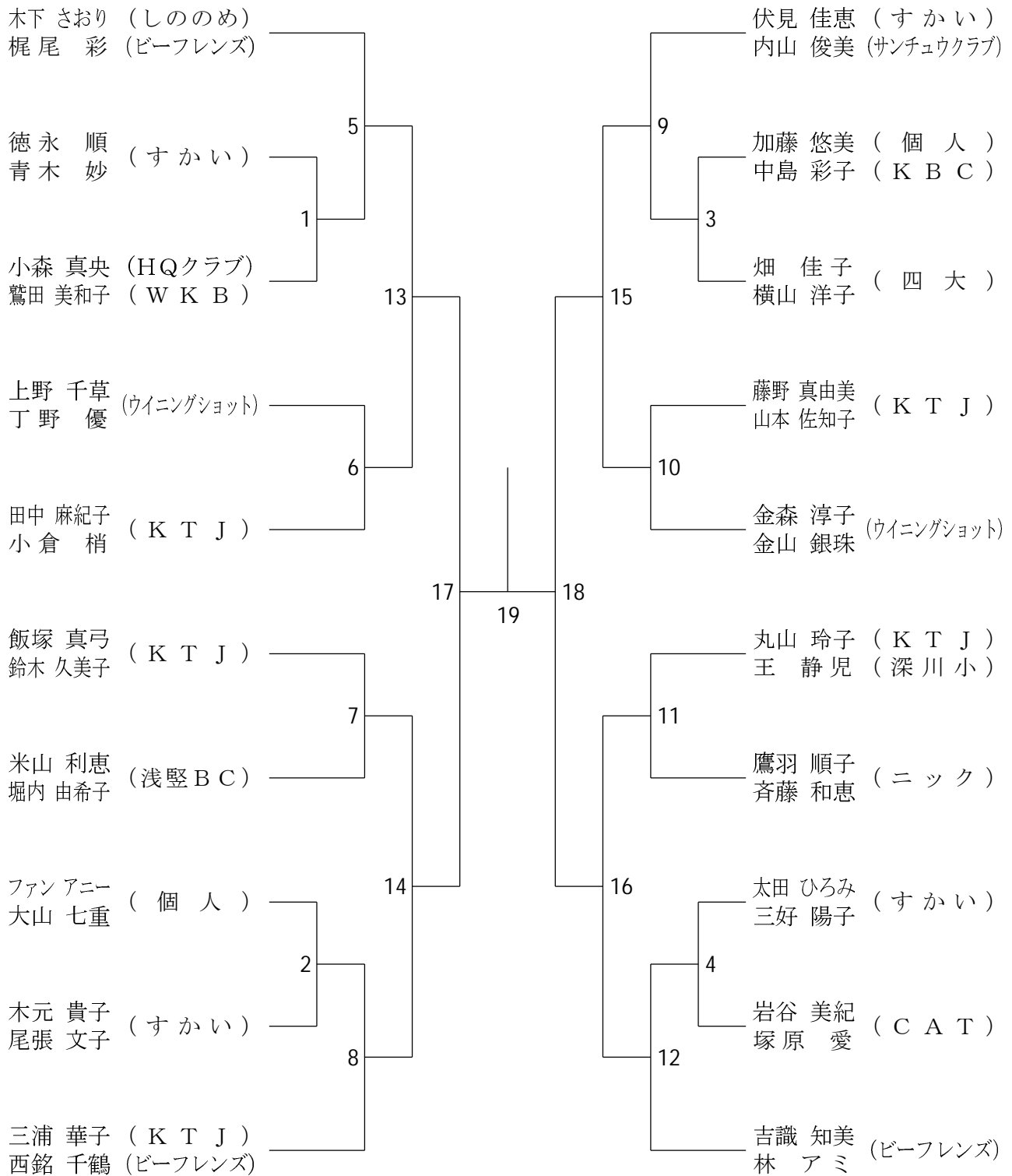

三位決定戦



タイムテーブル

| 時間 | 試合番号 | | 時間 | 試合番号 | | 時間 | 試合番号 | | 時間 | 試合番号 | | 【入 賞】 | |
|------|-------|--------|-------|------|--------|-----|--------|--------|----|------|--------|---|----------|
| 9:30 | 1 | WD3-1 | | 33 | WD3-12 | | 65 | MD1-6 | | 97 | WD3-22 | 男子一般 | 1位 |
| | 2 | WD3-2 | | 34 | WD3-13 | | 66 | WD2-3 | | 98 | WD4-17 | 男子1部 | 1・2・3位 |
| | 3 | WD3-3 | | 35 | WD3-14 | | 67 | WD2-4 | | 99 | WD4-18 | 男子2部 | 1・2・3位 |
| | 4 | WD3-4 | | 36 | WD3-15 | | 68 | WD2-5 | | 100 | MD3-16 | 男子3部 | 1・2・3位 |
| | 5 | WD3-5 | | 37 | WD3-16 | | 69 | WD2-6 | | 101 | MD3-17 | 男子4部 | 1・2位 |
| | 6 | WD3-6 | | 38 | WD4-5 | | 70 | WDG-5 | | 102 | MD2-三決 | 女子一般 | 1・2位 |
| | 7 | WD3-7 | | 39 | WD4-6 | | 71 | WDG-6 | | 103 | MD2-決勝 | 女子1部 | 1・2位 |
| | 8 | WD3-8 | | 40 | WD4-7 | | 72 | WD3-17 | | 104 | MD4-決勝 | 女子2部 | 1・2・3位 |
| | 9 | WD4-1 | | 41 | WD4-8 | | 73 | WD3-18 | | 105 | WD1-決勝 | 女子3部 | 1・2・3・3位 |
| | 10 | WD4-2 | | 42 | WD4-9 | | 74 | WD3-19 | | 106 | MDG-3 | 女子4部 | 1・2・3位 |
| | 11 | WD4-3 | | 43 | WD4-10 | | 75 | WD3-20 | | 107 | MD1-三決 |  | |
| | 12 | WD4-4 | | 44 | WD4-11 | | 76 | WD4-13 | | 108 | MD1-決勝 | | |
| | 13 | MD3-1 | | 45 | WD4-12 | | 77 | WD4-14 | | 109 | WD2-三決 | | |
| | 14 | MD3-2 | | 46 | MD3-4 | | 78 | WD4-15 | | 110 | WD2-決勝 | | |
| | 15 | MD3-3 | | 47 | MD3-5 | | 79 | WD4-16 | | 111 | WD3-決勝 | | |
| | 16 | MD2-1 | | 48 | MD3-6 | | 80 | MD3-12 | | 112 | WD4-三決 | | |
| 17 | MD2-2 | 49 | MD3-7 | 81 | MD3-13 | 113 | WD4-決勝 | | | | | | |
| 18 | MD2-3 | 50 | MD3-8 | 82 | MD3-14 | 114 | MD3-三決 | | | | | | |
| | 19 | MD2-4 | | 51 | MD3-9 | | 83 | MD3-15 | | 115 | MD3-決勝 | | |
| | 20 | MD2-5 | | 52 | MD3-10 | | 84 | MDG-2 | | | | | |
| | 21 | MD2-6 | | 53 | MD3-11 | | 85 | MD2-11 | | | | | |
| | 22 | MD1-1 | | 54 | MD2-7 | | 86 | MD2-12 | | | | | |
| | 23 | MD1-2 | | 55 | MD2-8 | | 87 | MD4-3 | | | | | |
| | 24 | WD2-1 | | 56 | MD2-9 | | 88 | MD4-4 | | | | | |
| | 25 | WD2-2 | | 57 | MD2-10 | | 89 | WD1-2 | | | | | |
| | 26 | WDG-1 | | 58 | MD4-1 | | 90 | WD1-3 | | | | | |
| | 27 | WDG-2 | | 59 | MD4-2 | | 91 | MD1-7 | | | | | |
| | 28 | WDG-3 | | 60 | WD1-1 | | 92 | MD1-8 | | | | | |
| | 29 | WDG-4 | | 61 | MDG-1 | | 93 | WD2-7 | | | | | |
| | 30 | WD3-9 | | 62 | MD1-3 | | 94 | WD2-8 | | | | | |
| | 31 | WD3-10 | | 63 | MD1-4 | | 95 | WDG-決勝 | | | | | |
| | 32 | WD3-11 | | 64 | MD1-5 | | 96 | WD3-21 | | | | | |

タイムテーブルはあくまでも試合開始の目安です。試合内容及び棄権等で早まる場合があります。くれぐれもご注意願います。

タイムテーブル略語

男子一般 ⇒ MDG
女子一般 ⇒ WDG